

6年男子シングルス

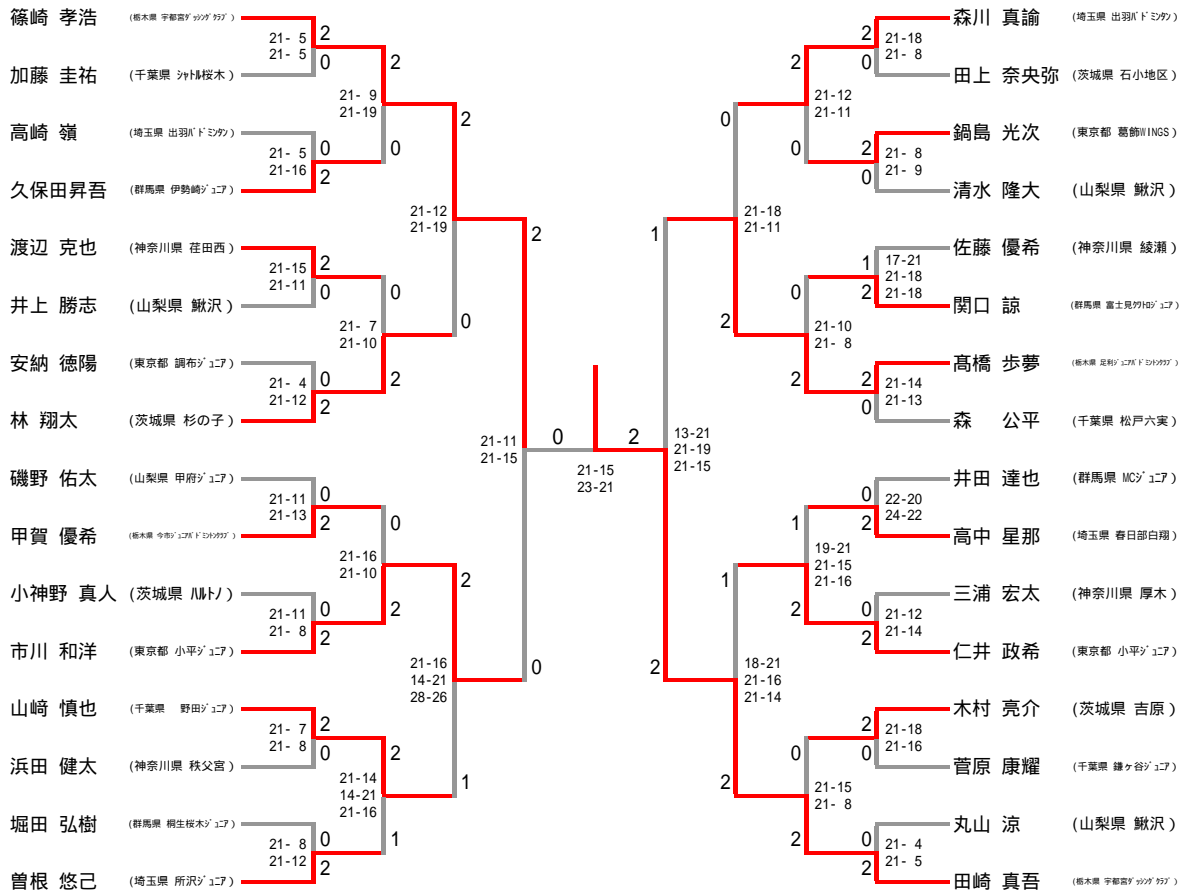

三位決定戦

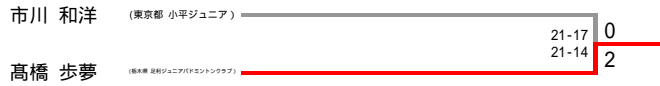

5年男子シングルス

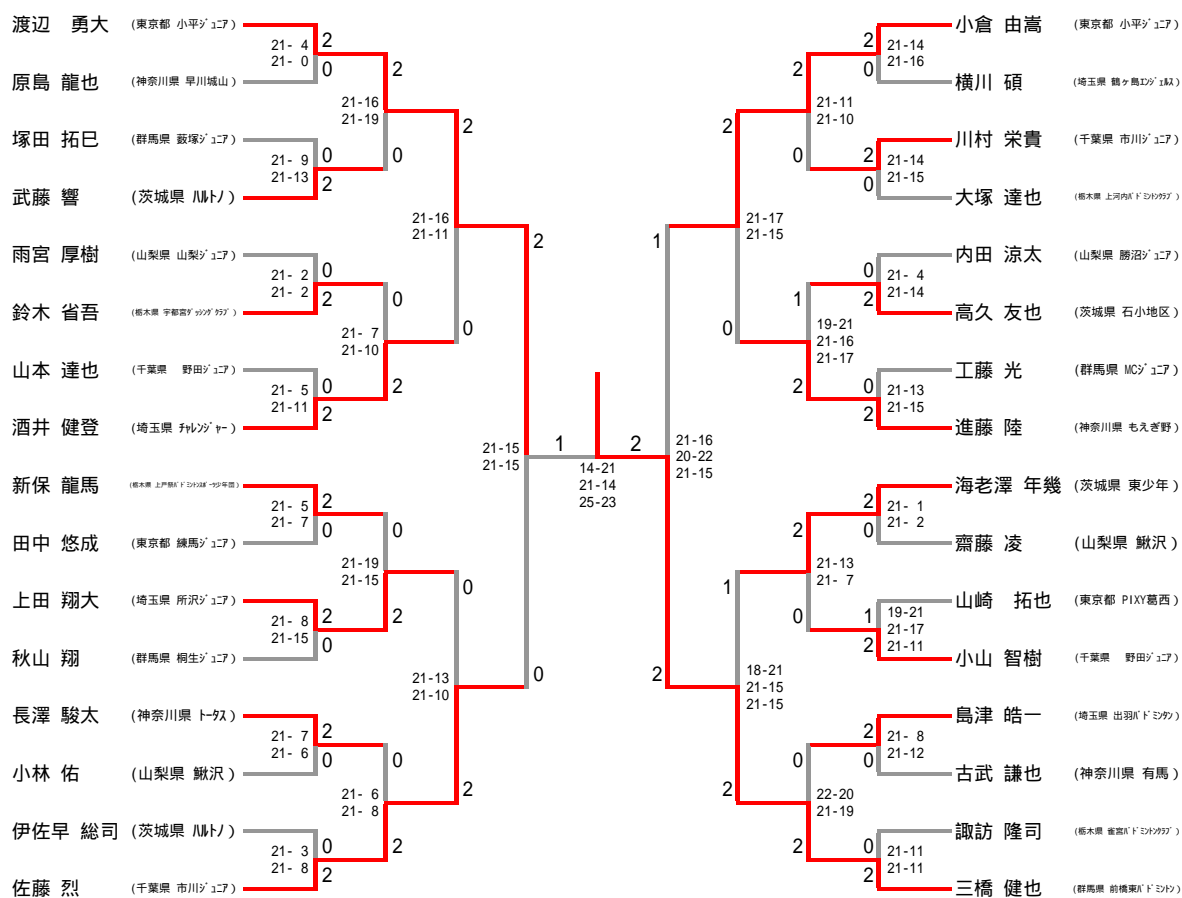

三位決定戦



4年男子シングルス

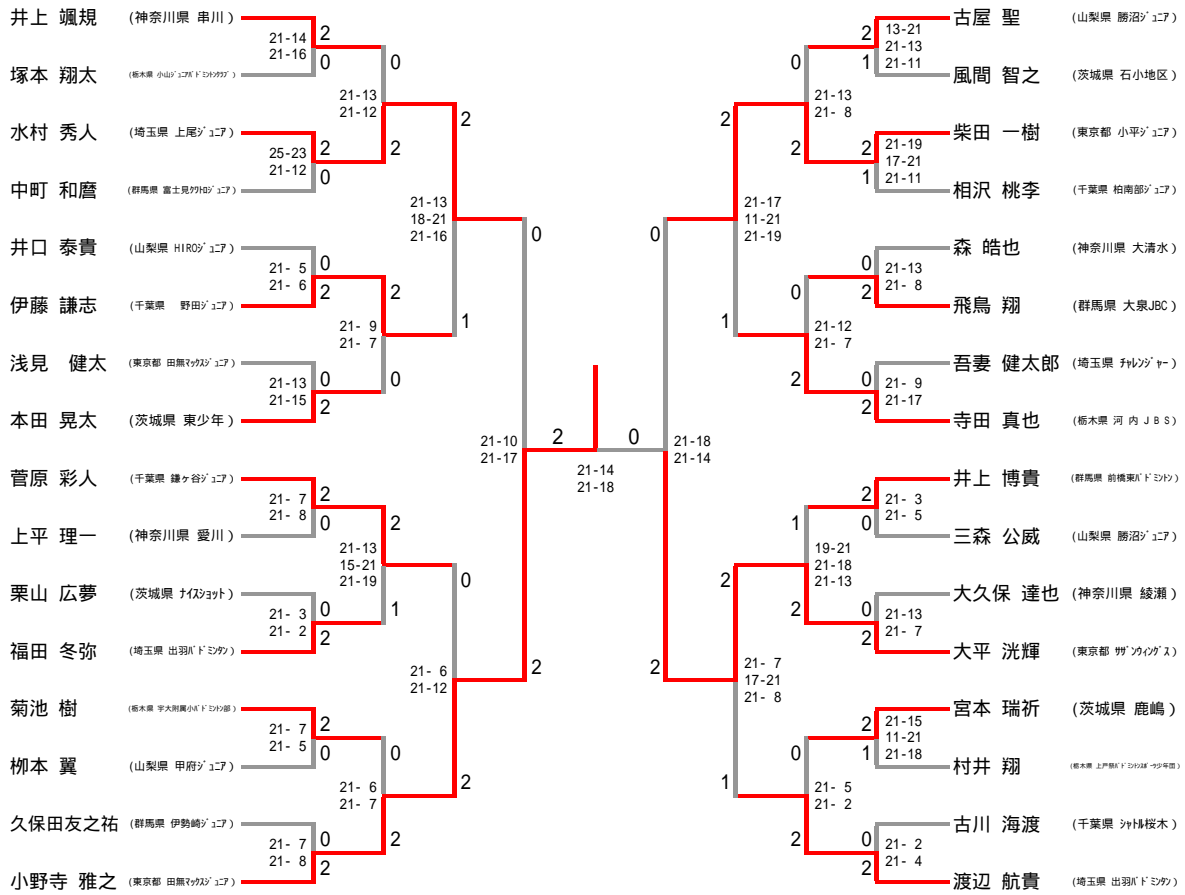

三位決定戦



6年女子シングルス

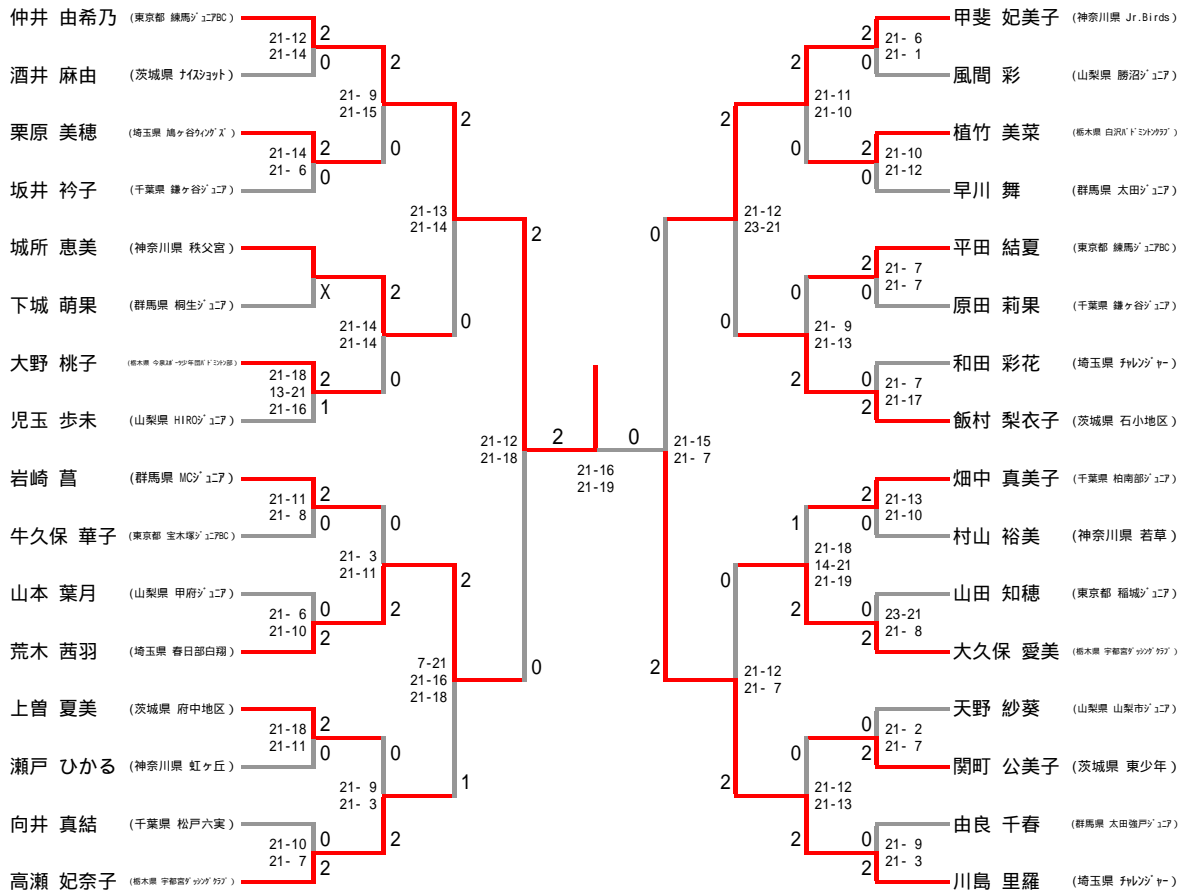

三位決定戦



5年女子シングルス

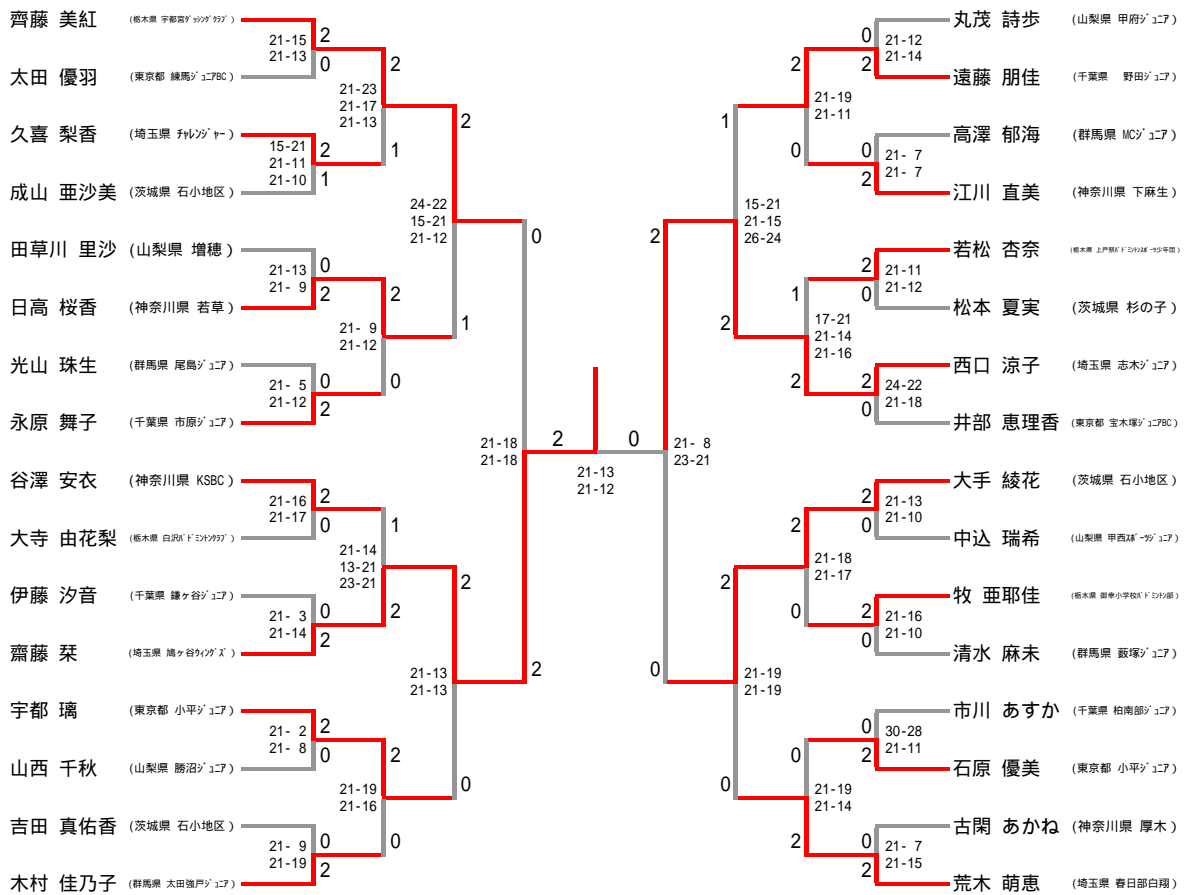

三位決定戦

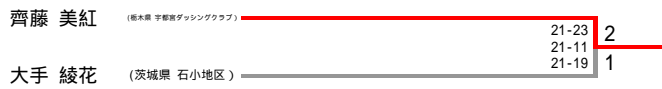

4年女子シングルス

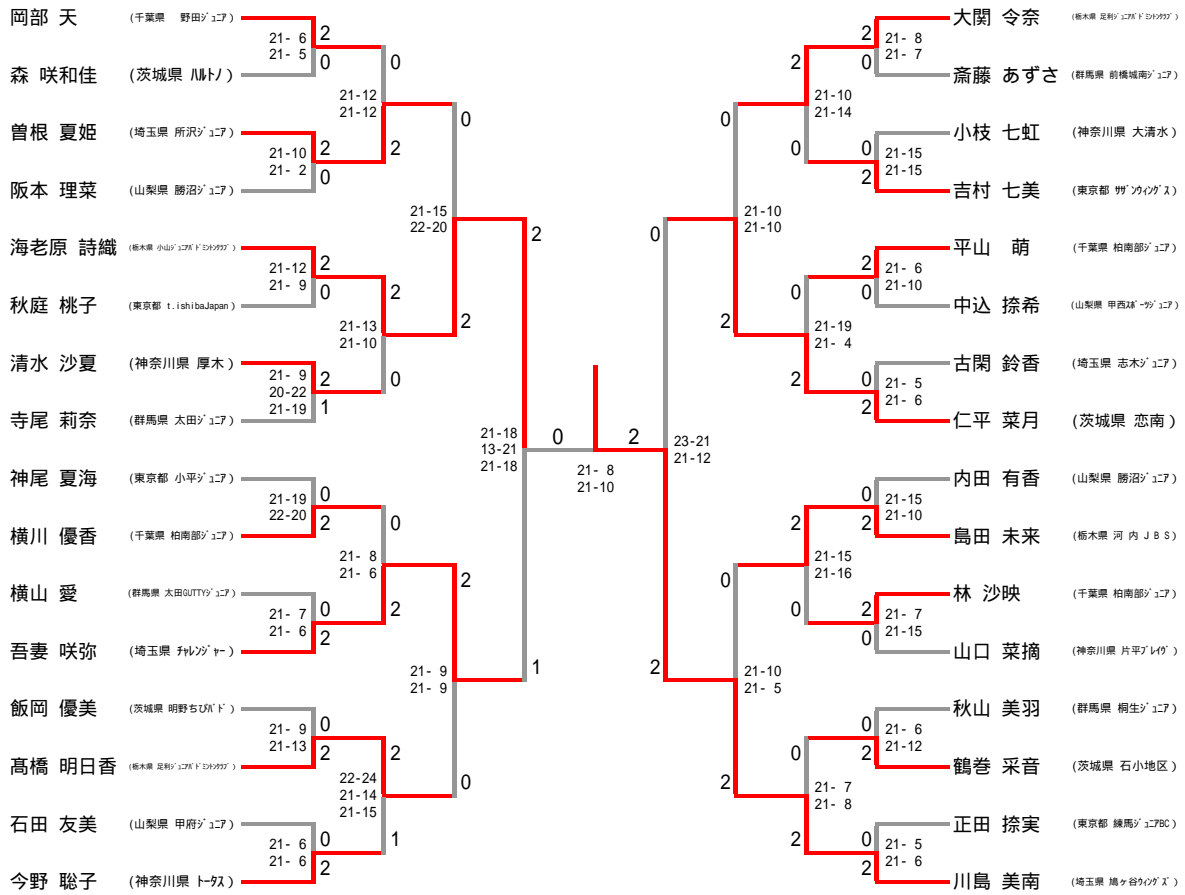

三位決定戦



6年男子ダブルス

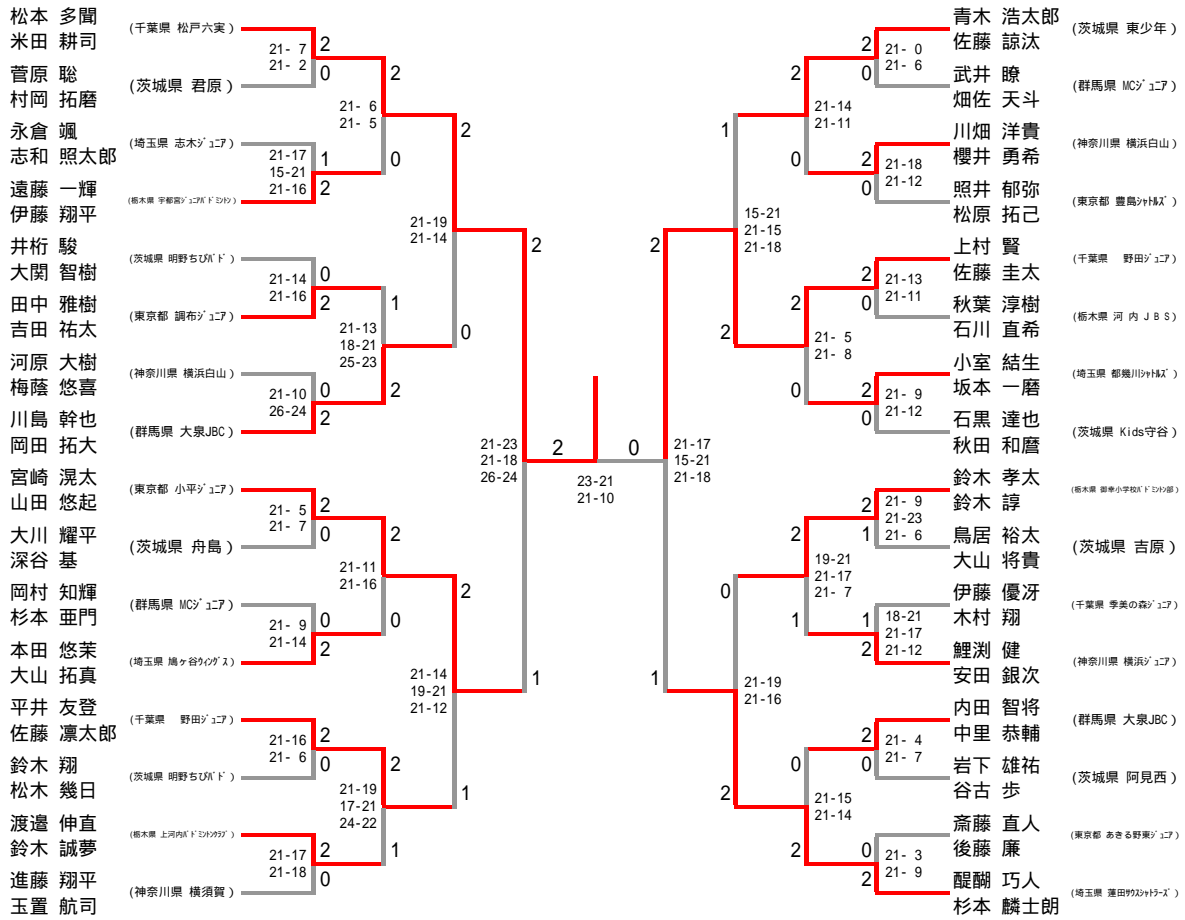

三位決定戦



5年男子ダブルス

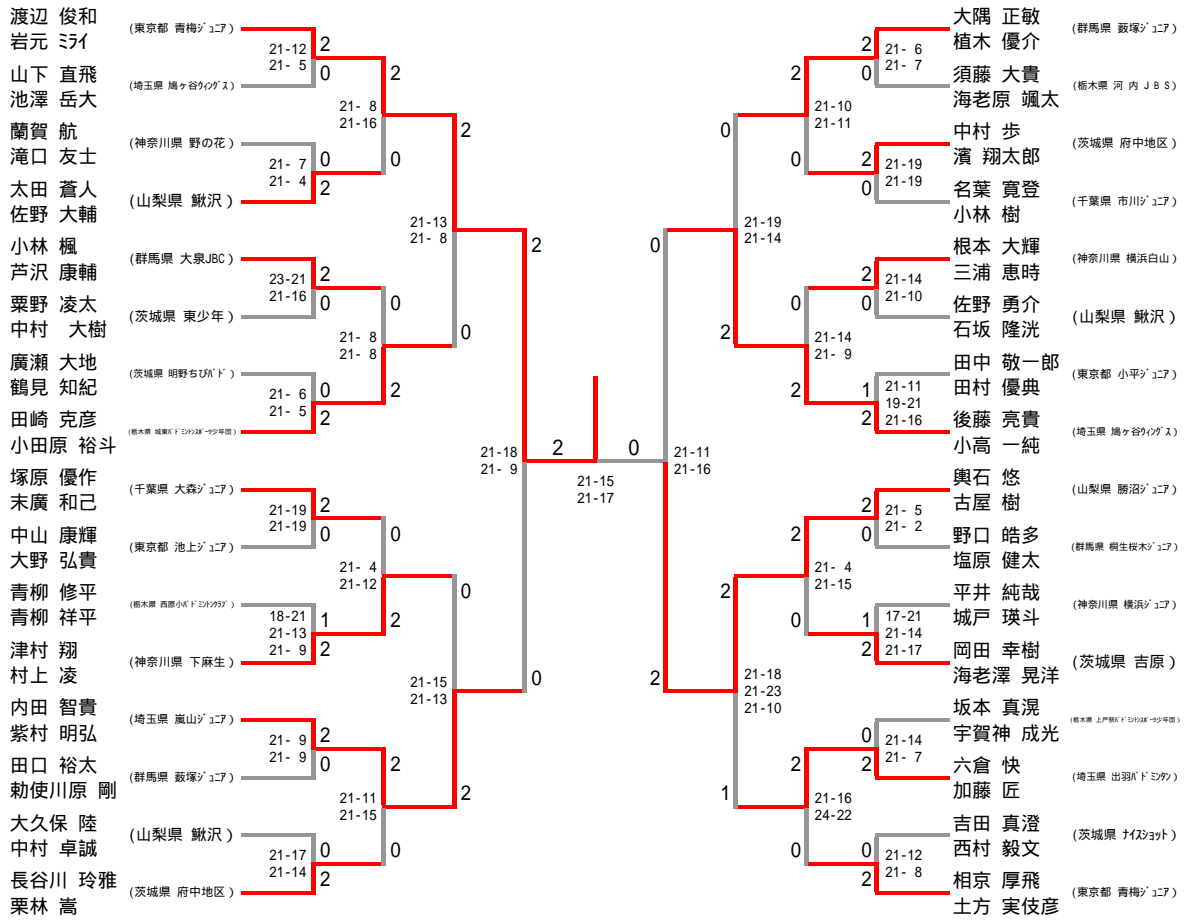

三位決定戦

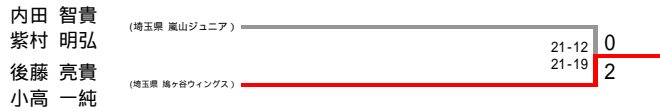

4年男子ダブルス

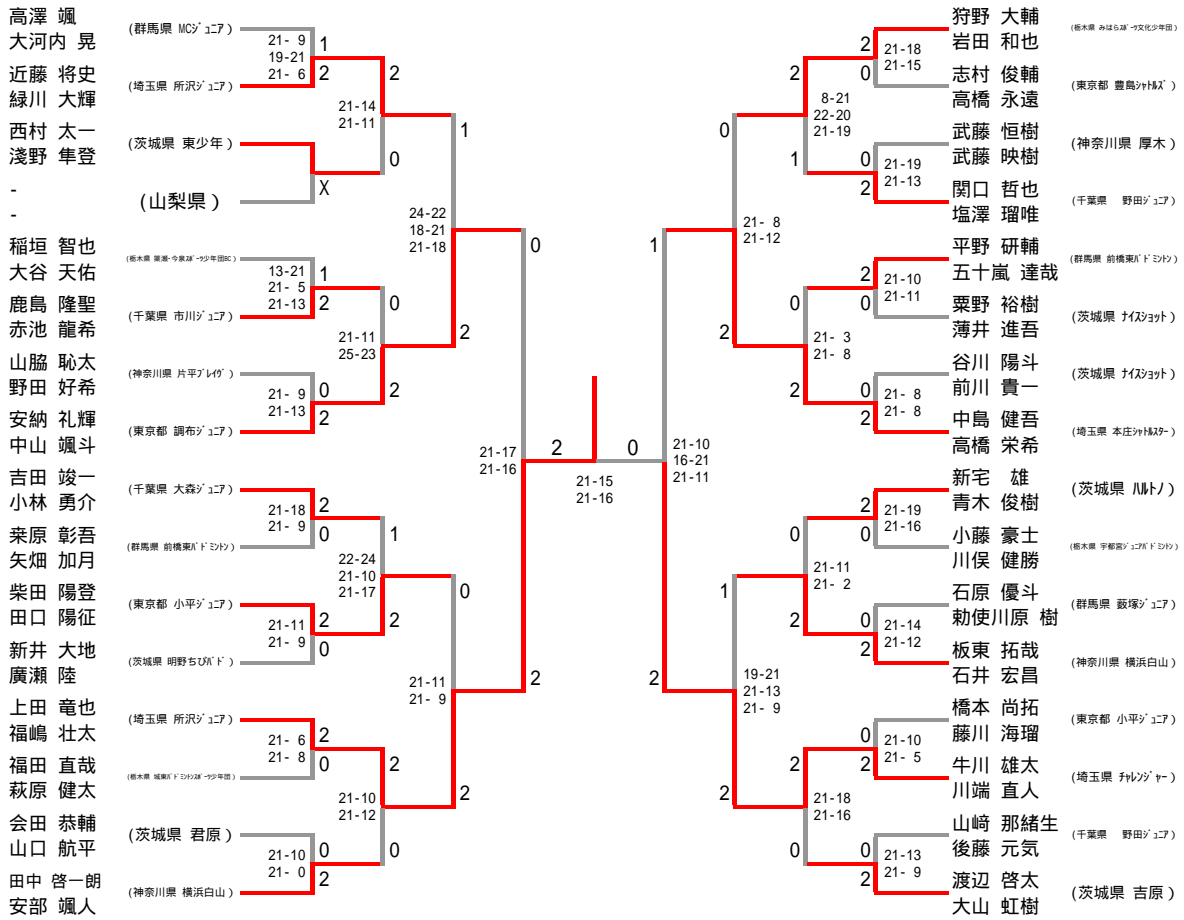

三位決定戦

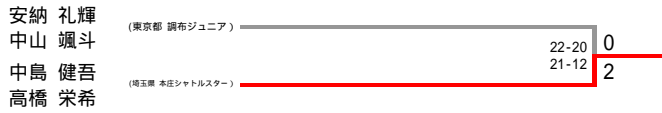

安納 礼輝
 中山 颯斗
 中島 健吾
 高橋 栄希

狩野 大輔
 岩田 和也
 志村 俊輔
 高橋 永遠
 武藤 恒樹
 武藤 映樹
 関口 哲也
 塩澤 瑠唯
 平野 研輔
 五十嵐 達哉
 栗野 裕樹
 薄井 進吾
 谷川 陽斗
 前川 貴一
 中島 健吾
 高橋 栄希
 新宅 雄
 青木 俊樹
 小藤 豪士
 川俣 健勝
 石原 優斗
 勅使川原 樹
 板東 拓哉
 石井 宏昌
 橋本 尚拓
 藤川 海瑠
 牛川 雄太
 川端 直人
 山崎 那緒生
 後藤 元気
 渡辺 啓太
 大山 虹樹

6年女子ダブルス

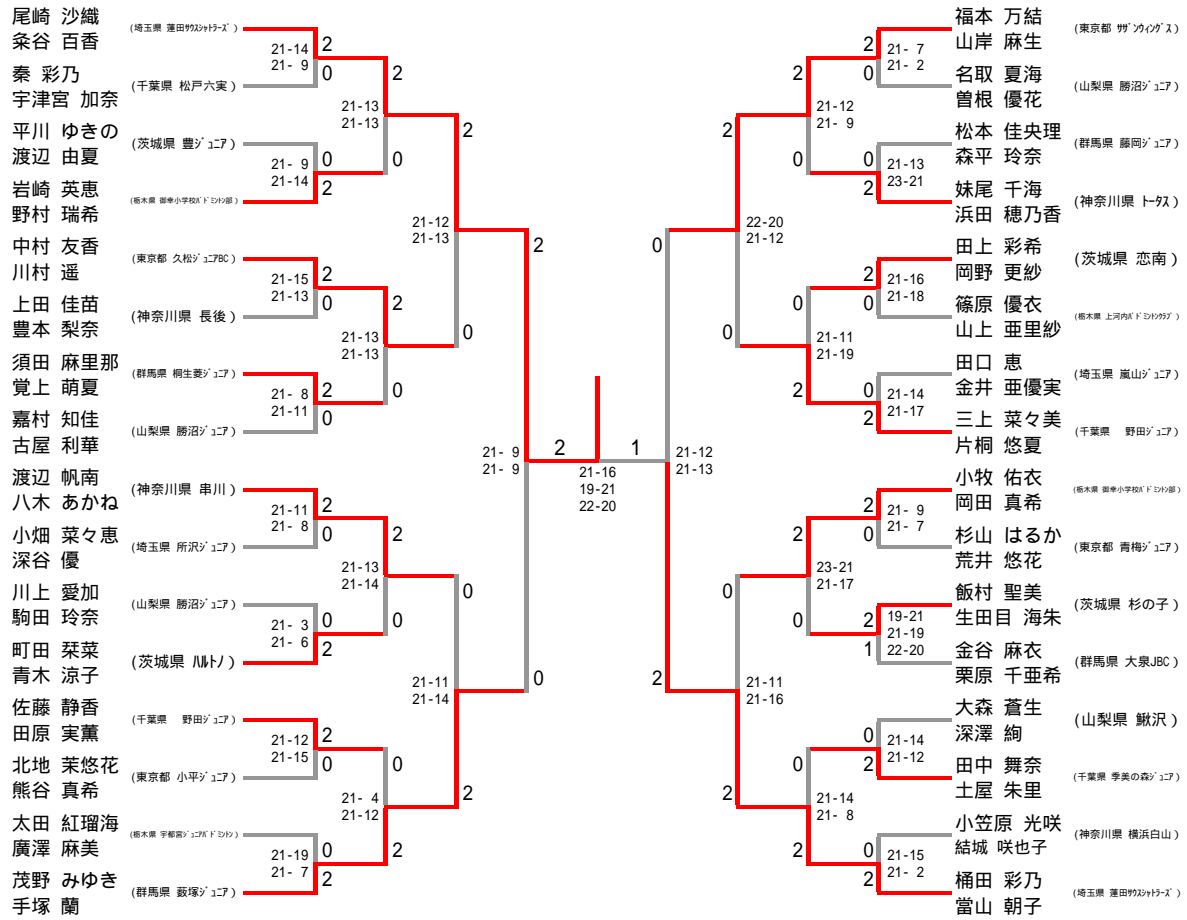

三位決定戦

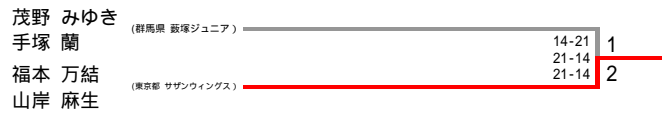

5年女子ダブルス

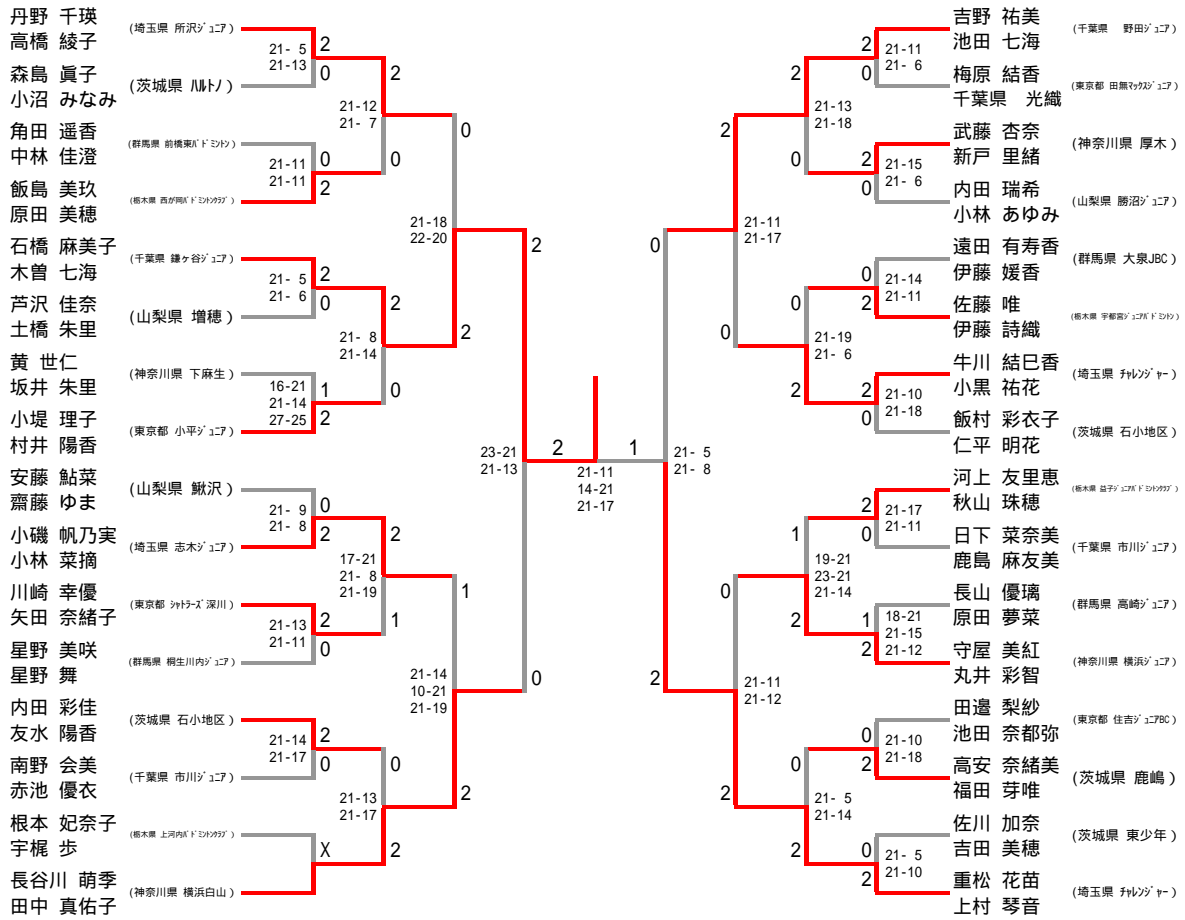

長谷川 萌季 (神奈川 横浜白山) 21-12, 10-21, 21-17 (1)
 田中 真佑子 (神奈川 横浜白山) 21-12, 10-21, 21-17 (1)
 吉野 祐美 (千葉 野田ジュニア) 21-11, 21-6 (2)
 池田 七海 (千葉 野田ジュニア) 21-11, 21-6 (2)

4年女子ダブルス

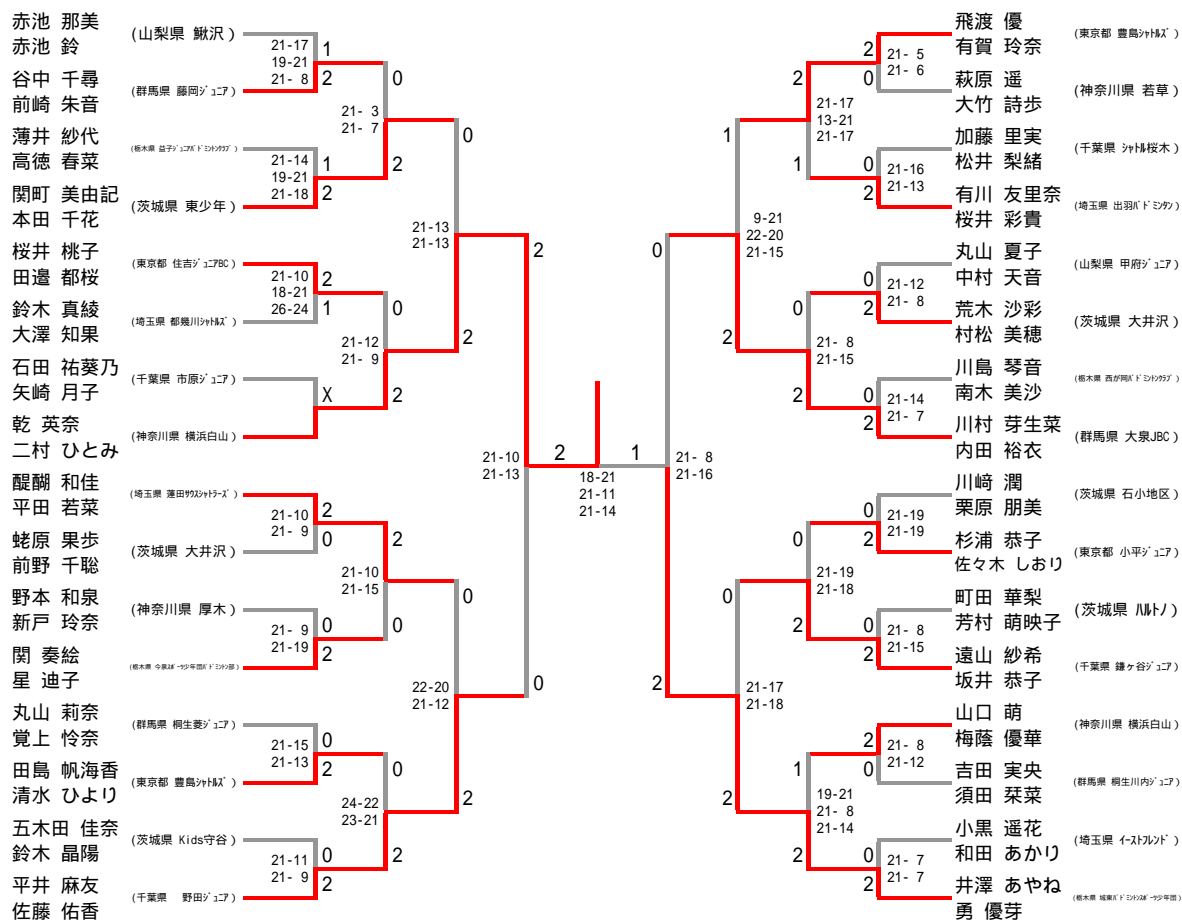

三位決定戦

